

Новосибирск

2022 г.



by AQUADOOR®

PRAGMATIC

Новая линейка абсолютно влагостойких дверей
от фабрики дверей AquaDoor



НЕСКОЛЬКО СЛОВ О НАШЕЙ ФАБРИКЕ



11 000 кв.м.
производственных площадей



Более 300 компаний -
постоянные клиенты



Инжиниринг
совершенствуем технологии,
умеем делать нестандарты



10 еврофур ежедневно –
мощности складских
терминалов



Уникальный станочный парк
(Krauss Maffei, Cincinnati,
Coperion)



Полный цикл производства
от смешивания компонентов
для экструзии до отгрузки ГП



ФАБРИКА ДВЕРЕЙ НОВОГО ПОКОЛЕНИЯ



Узнать больше о нашем производстве Вы можете [здесь](#)

ПЛЮСЫ ПРАКТИЧНОГО ВЫБОРА





Двери PRAGMATIC - высококлассный добросовестный продукт,
с которым Вы легко сможете:

- Конкурировать и побеждать в тендерах
- Кратно увеличить объемы продаж
- Уложиться в смету и получить прибыль
- Гарантировать качество продукции Заказчикам
- Быть спокойными за результат



ОСНОВНЫЕ ПРЕИМУЩЕСТВА

Двери PRAGMATIC сохраняют ключевые достоинства, присущие всем продуктам фабрики AquaDoor:

-  **Абсолютная влагостойкость.**
Все элементы в конструктиве - влагостойкие.
-  **Износоустойчивость.**
-  **Долговечность.**
Прослужат в 2 раза дольше обычных дверей.
-  **Прочность.**
Без последствий выдерживают удары.
-  **Безупречный баланс цены и ценности.**



ЭТО СОВСЕМ ДРУГИЕ ДВЕРИ

Дверей с такими свойствами больше никто в России не производит.

PRAGMATIC – единственные в России двери, имеющие сварной каркас из абсолютно влагостойкого прочного материала.

Уникальный материал и специальная технология производства обеспечивают 100%-ю влагостойкость, стабильность геометрии и прочность.



Линейка PRAGMATIC by AquaDoor



Обычная дверь

КОНСТРУКТИВ PRAGMATIC

СВАРНОЙ КАРКАС – обеспечивает максимальный уровень прочности и точности размеров дверного полотна.

- Профили из материала «Поливудекс» (абсолютно влагостойкий композит) формируют периметр конструкции.
- Сварка каркаса осуществляется на высокоточном оборудовании, по требованиям, сопоставимым с требованиями к прочности угловых соединений оконных профилей.
- Самыми важными преимуществами термосварки являются: точная геометрия и прочность соединения.

Значения разрушающей нагрузки превышают значения, установленные в ГОСТ для оконных рам: более 2000 Н (Ньютонов).

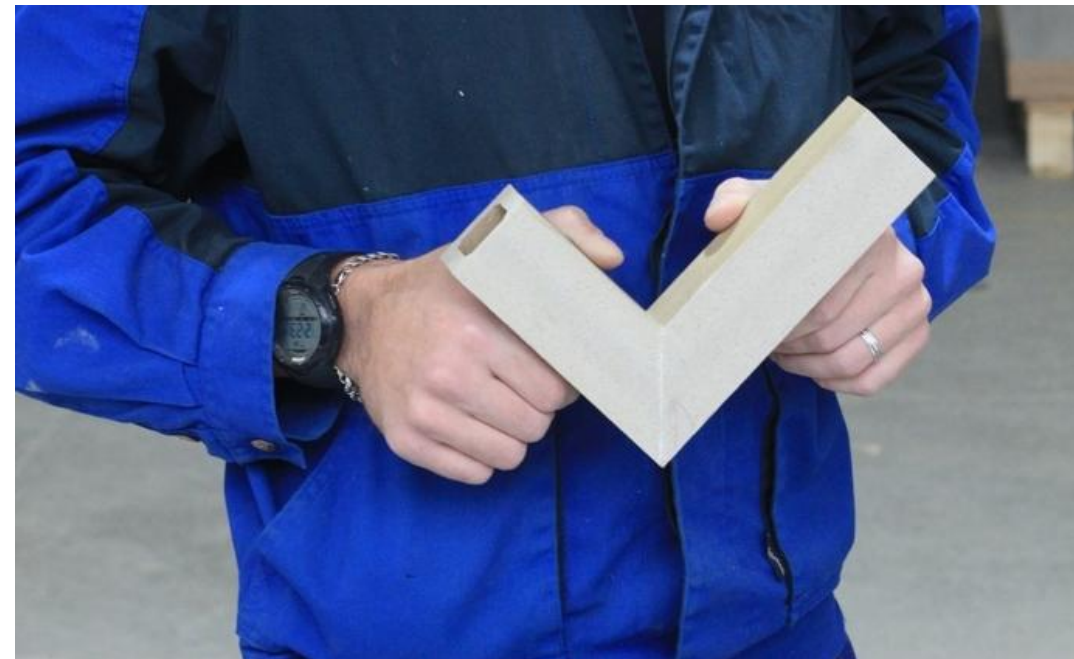

КОНСТРУКТИВНЫЕ ОТЛИЧИЯ – АНАЛОГОВ НЕТ

Pragmatic

Сварной каркас – гарант прочности и стабильности геометрии полотна

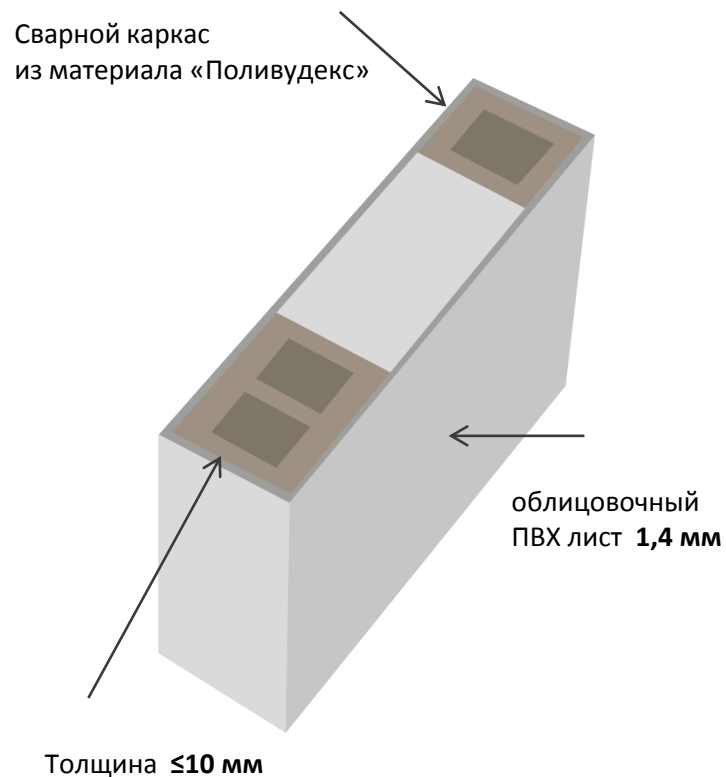

Сэндвич-двери

составная конструкция из спрессованных элементов

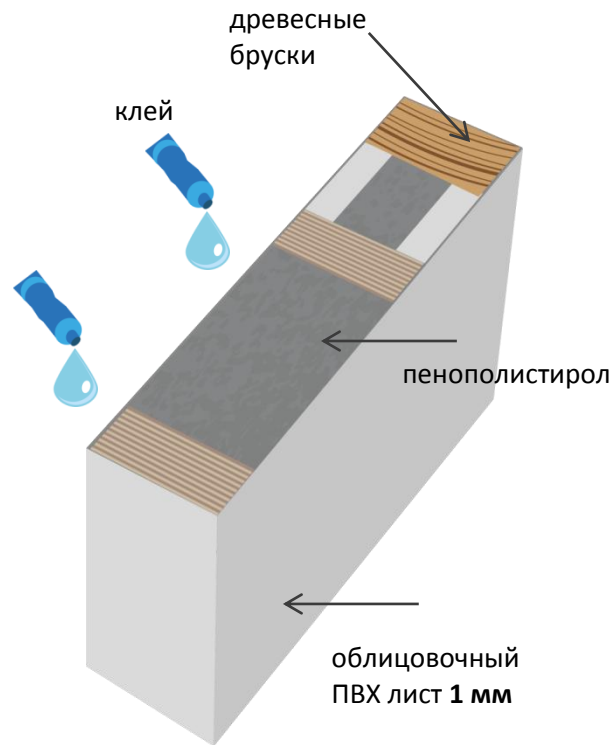

МДФ, ДСП двери

составная конструкция из склеенных элементов

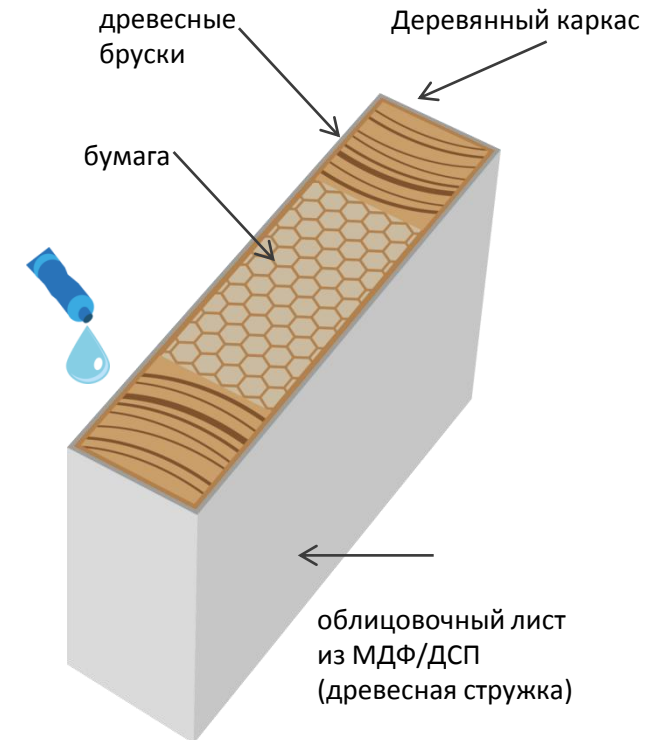

ПРОСЛУЖИТ ДОЛГО

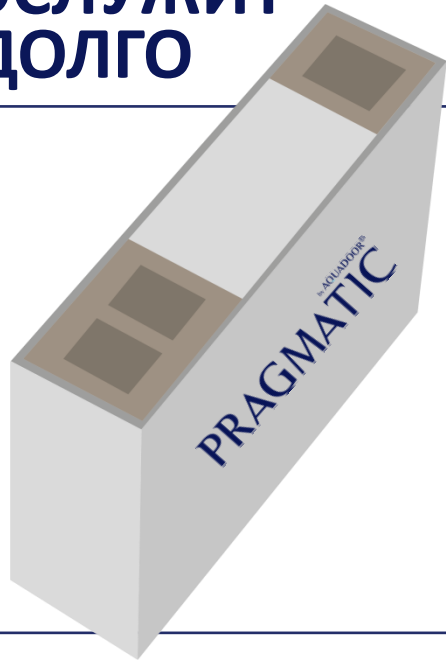

Поливудекс® - **100% влагостойкий материал.**

Как цельное полотно у линейки AquaDoor, так и сварной каркас у линейки Pragmatic

не имеют стыковочных швов и влагонепроницаемых элементов.

Прочность материала, толщина стенок гарантируют **сохранность полотна** на объектах с большой проходимостью.

Выдерживают удары и небрежное отношение.

Не привлекают насекомых, грызунов и других вредителей.

Прослужат долго! в 2 раза дольше по сравнению с дверями из традиционных материалов: мдф, дсп, дерево.

ВЫСОКИЕ РИСКИ повреждений

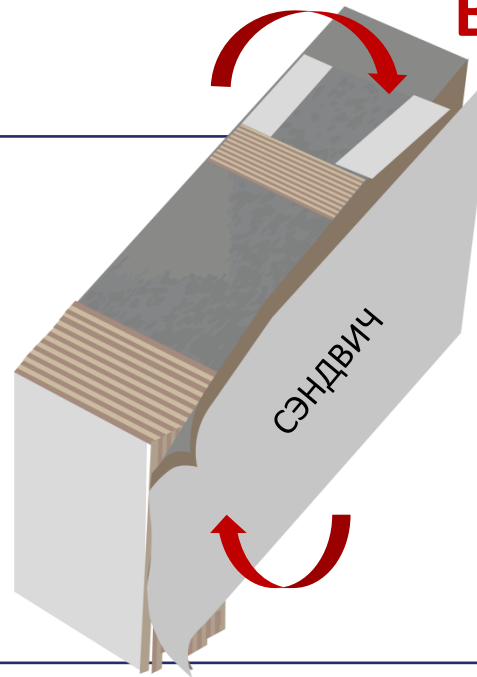

Высокие риски проникновения влаги через стыковочные швы и в местах **отслоения облицовочного листа**, наполнение из склеенных древесных материалов **не является абсолютно влагостойким**, со временем полотно может деформироваться и плохо закрываться.



Поверхность полотна **повреждается ударами**, остаются **вмятины**.



Грызуны и **вредители способны повредить** как облицовочный лист, так и внутренние наполнители полотна.



Могут поддерживать горение, т.к. как содержат в конструктиве **легковоспламеняющиеся элементы**.



Повреждаются от избыточных нагрузок и небрежного отношения.

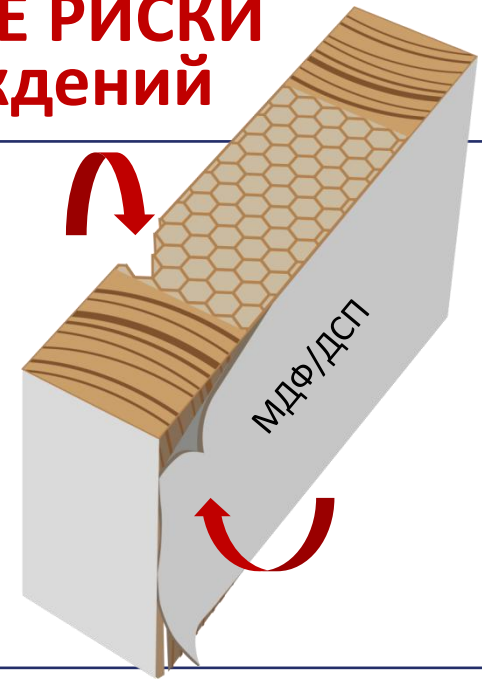

Прессованные опилки облицовочных плит впитывают влагу, со временем такие двери **разбухают, деформируются, плесневеют и гниют, декоративная пленка отслаивается**.



Полотно - хрупкое, **легко повреждается** случайными ударами, появляются трещины, вмятины и даже дыры.



Древесные материалы **привлекают вредителей** и грызунов, которые легко повреждают двери.



Легко воспламеняемы.



Короткий срок службы, могут быть повреждены еще при монтаже.

НАШИ ДВЕРИ ИДЕАЛЬНО ПОДХОДЯТ ДЛЯ:

Для специализированных и общественных объектов с большой проходимостью и санитарными нагрузками



Детские сады



ВУЗы, школы



Санатории, СПА



Рестораны, кафе



Гостиницы, отели



Спортивные
комплексы



Бассейны,
аквапарки



Больницы,
поликлиники



Оздоровительные
комплексы



Торговые,
бизнес-центры и др.

ВЫБЕРИТЕ ЦВЕТ

+ ПОКРАСКА В ЛЮБОЙ ЦВЕТ ПО RAL

Базовый ассортимент представлен в 5 популярных цветах, которые идентичны цветам других наших линеек:



Белый



Венге



Песочный дуб



Сканд. дуб



Серый

РАЗМЕРЫ ДВЕРИ

Стандартные размеры:

Высота: 2000 мм

Ширина: от 200 до 800 мм (шаг 100 мм)
от 800 до 1100 мм (шаг 50 мм)



ДОПОЛНИТЕЛЬНЫЕ ВОЗМОЖНОСТИ:

- Установка отбойных пластин
- Установка вентиляционных решеток
- Фрезеровка под замки



ПОГОНАЖНЫЕ ИЗДЕЛИЯ ДЛЯ ЗАКРЫТИЯ ЛЮБЫХ ПРОЕМОВ

Вы можете посмотреть и скачать узлы монтажа с комплектующими [по ссылке](#)

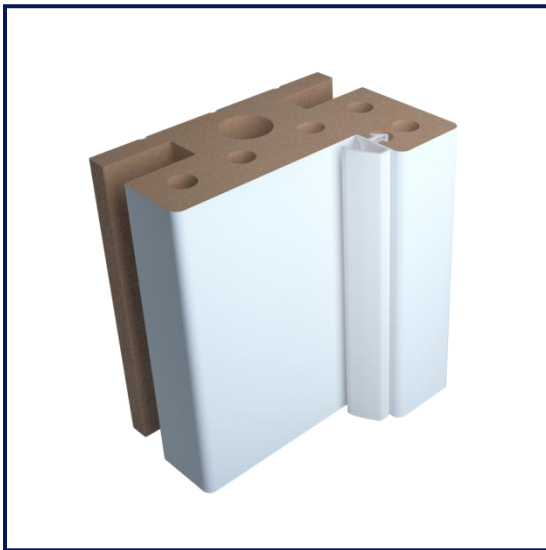

Дверная коробка 60x40

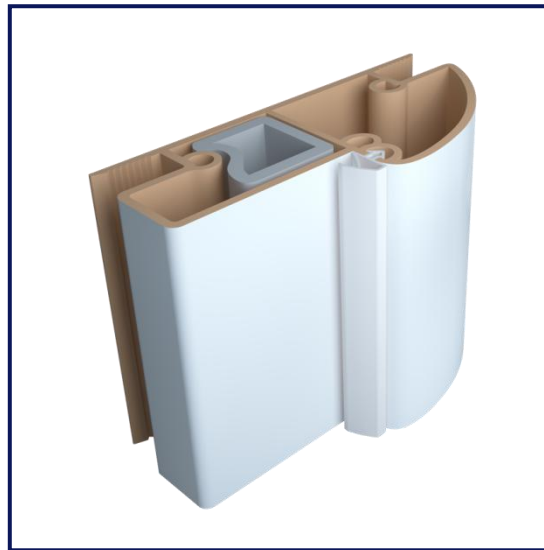

Дверная коробка 90x40
полукруглая

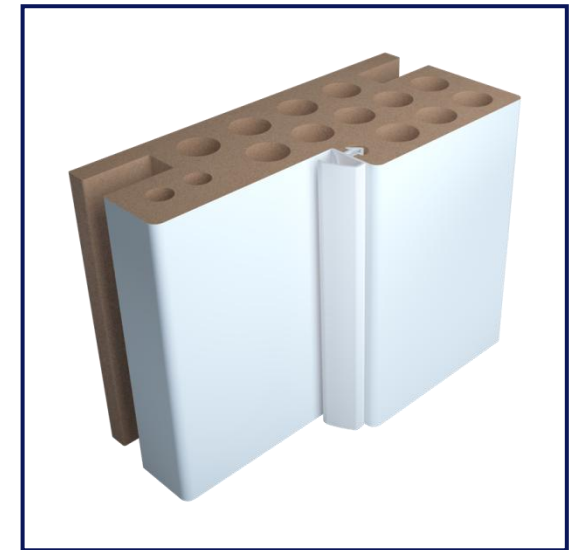

Дверная коробка 90x40 ДПК

Подробнее узнать о монтаже дверного полотна и комплектующих Вы можете узнать в нашей [инструкции](#)

ПОГОНАЖНЫЕ ИЗДЕЛИЯ ДЛЯ ЗАКРЫТИЯ ЛЮБЫХ ПРОЕМОВ

